



# Single Handle Lavatory Faucet

## Robinet de lavabo à une manette

### Grifo de baño con una manija



#### Before your Installation

#### Avant l'installation

#### Antes de Instalar

Check to make sure you have the following parts indicated below:  
Vérifier pour vous assurer que vous possédez les pièces au bas:  
Verifique que tenga todas las partes indicadas:

This product is engineered to meet the EPA WaterSense flow requirement. The flow rate is governed by the aerator or flow controller. If replacement is ever required, be sure to replace it with a WaterSense compliant aerator or flow controller to retain the water conserving flow rate of this product.

Ce produit est conçu pour respecter les exigences de débit d'eau du programme WaterSense de l'EPA. Le débit est réglé par l'aérateur et le régulateur. Si une pièce doit être remplacée, assurez-vous d'utiliser un aérateur ou un régulateur de remplacement conforme à WaterSense afin de conserver le taux de débit de ce produit.

Este producto está diseñado para cumplir con los requerimientos de flujo de EPA WaterSense. El caudal se rige por el aireador o el controlador de flujo. Si el reemplazo es necesario, asegúrese de reemplazarlo con un aireador o controlador de flujo compatible con WaterSense para retener el caudal de conservación de agua de este producto.

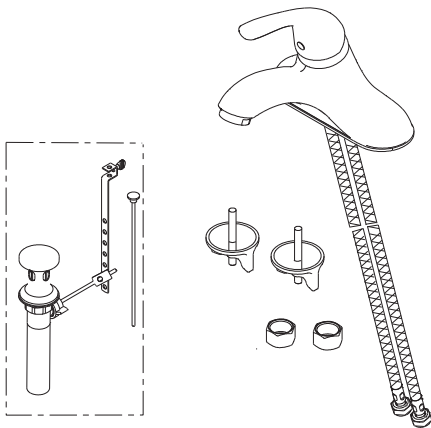

#### Tools you will need

#### Outils dont vous aurez besoin

#### Herramientas necesarias



Adjustable wrench  
Clé à molette  
Llave ajustable



Pipe tape  
Ruban pour tuyau  
Cinta selladora para rosca



Groove joint plier  
Pince multiprise  
Pinzas ajustable

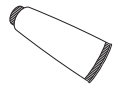

Silicone sealant  
Enduit d'étanchéité au silicone  
Sellador de silicona

#### SAFETY TIPS

- If you use soldering for the installation of the faucet, the seats, cartridges and washers will have to be removed before using flame. Otherwise, warranty will be void on these parts
- Cover your drain to avoid loosing parts
- When installing flexible hose, there should be no torsion or deformation; **DO NOT** fold into V or L shape; **DO NOT** use if there are any cracks or deformations.

#### CONSEILS DE SÉCURITÉ

- Si vous faite usage d'une torche à souder, enleve les joints, sièges et cartouches. Si non la garantie sera nulle sur ces pièces
- Couvrez le drain à fin de ne pas perdre de pièces
- Lorsque vous installez le tuyau flexible, il ne doit exister aucune torsion ou déformation; **NE** le pliez **PAS** en V ou L; **NE L'UTILISEZ PAS** s'il existe des fissures ou déformations.

#### CONSEJOS DE SEGURIDAD

- En el caso de utilizar soldadura para instalar el grifo, remueva los asientos, cartuchos y arandelas
- Tape la boca del desagüe para prevenir la pérdida de piezas pequeñas
- Al instalar la manguera flexible, esta no debe doblarse o torcerse; **NO** doblar en forma de V o L; **NO** usar si está agrietada o deformada.

**Need Help?** Please call our toll-free service line at 1-888-328-2383 for additional assistance or service. Call Monday to Friday 8 am - 8 pm EST, Saturday 9 am - 6 pm EST.

**Besoin d'aide?** Veuillez composer le numéro de notre ligne de service sans frais, soit le 1-888-328-2383, pour obtenir de l'aide supplémentaire du lundi au vendredi de 8 h à 20 h et le samedi de 9 h à 18 h, HNE.

**Requiere asistencia?** Si Necesitas ayuda y asistencia adicional por favor llame a nuestra línea de servicio gratuito al número 1-888-328-2383 con horario de Lunes a Viernes de 8:00 AM a 8:00 PM hora del Este y Sábado de 9:00 AM a 6:00 PM hora del Este.

# Faucet installation procedure

## Procédure d'installation du robinet

### Instalación del grifo

Shut off main water supply before installation.  
 Couper l'alimentation d'eau principale avant l'installation.  
 Cierre el suministro de agua antes de instalar.

The fittings should be installed by the licensed plumber.  
 Les raccords doivent être installés par un plombier qualifié pour exercer.  
 Las conexiones han de ser instaladas por un plomero autorizado.

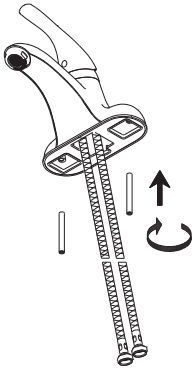
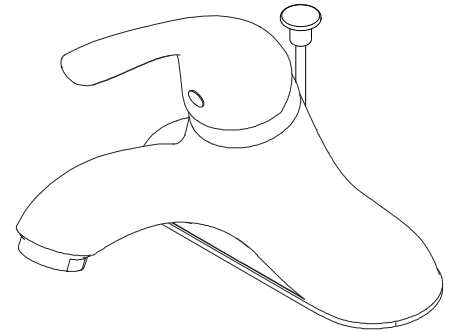

- 1** Screw metal threaded rods onto faucet body.

*Visser les tiges de métal filetées sur le corps du robinet.*

*Atornille las varillas de rosca al ensamblaje del grifo.*

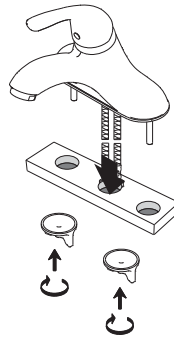

- 2** Position new faucet. Install lock nut onto threaded rods of faucet body.

*Mette le nouveau robinet en place. Installer les écrou de blocage sur les tiges filetées du corps du robinet.*

*Coloque el grifo nuevo. Instale las contratuerca en los vástagos roscados del cuerpo del grifo.*

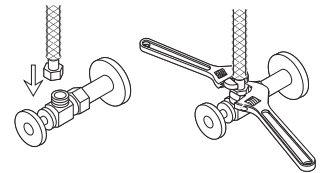

- 3** Connect and tighten the water supply line nuts by using two adjustable wrenches (avoid twisting or kinking).

*Raccordez et serrez les écrous des tuyaux d'alimentation en eau en utilisant deux clés à molette (éviter de la tordre ou de l'entortiller).*

*Conecta y aprieta las tuercas de suministro de agua mediante el uso de dos llaves ajustable (evite retorcer o deformar la línea).*

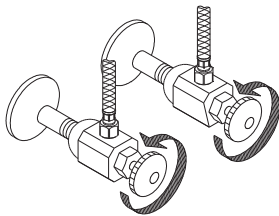

- 4** Turn on water supply.

*Ouvrir l'alimentation d'eau.*

*Abra el suministro de agua.*

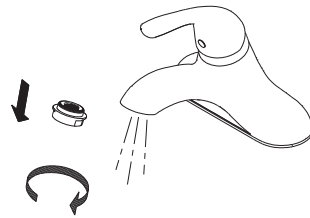

- 5** After installing faucet, remove aerator and turn on water to remove any left over debris. Reassemble aerator.

*Après avoir terminé l'installation du robinet, enlever le brise-jet, puis ouvrir le robinet pour que l'eau évacue tout débris pouvant se trouver à l'intérieur. Réassembler le brise-jet.*

*Después de instalar el grifo, remueva el aireador y abra el paso del agua para remover cualquier residuo. Vuelva a armar el aireador.*

# Pop-up drain installation

## Installation de la vidange mécanique

## Instalación del desagüe levadizo

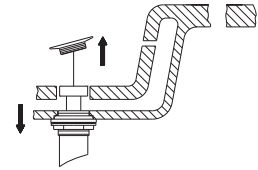
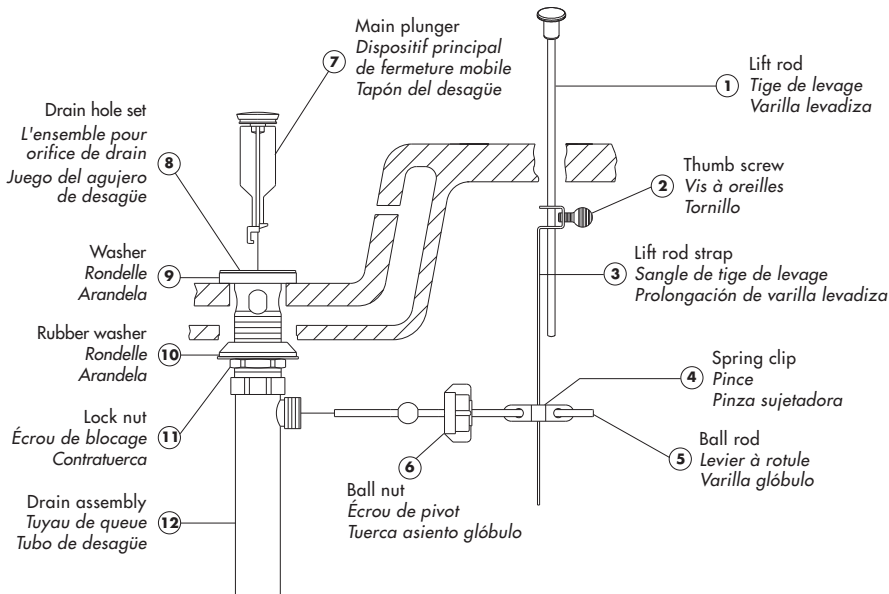

- 1** Remove old pop-up drain assembly.  
 Enlever la vidange mécanique existante.  
 Remueva el ensamblaje del desagüe levadizo viejo.

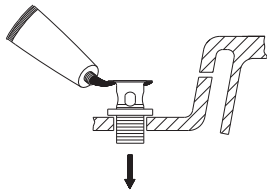

- 2** Place washer (9) onto drain hole set (8) and place putty under the flange. Then, put drain hole set down through sink hole.

Placer la rondelle (9) sur l'ensemble pour orifice de drain (8) et mettre du mastic sous la bride. Insérer ensuite l'ensemble pour orifice de drain dans l'orifice de l'évier.

Coloque la arandela (9) en el juego del agujero de desagüe (8) y ponga masilla debajo de la brida.

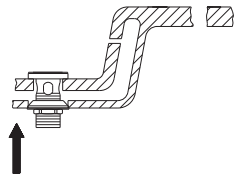

- 3** Attach rubber washer (10) onto the thread of drain hole set (8) and tighten lock nut (11).

Fixer la rondelle de caoutchouc (10) sur le filet de l'ensemble pour orifice de drain (8) et serrer l'écrou de blocage (11).

Coloque la arandela de goma (10) en la rosca del juego del agujero de desagüe (8) y ajuste la contratuerca (11).

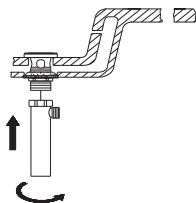

- 4** Attach drain assemblies (12) onto drain hole set.

Fixer le tuyau de queue (12) sur l'ensemble pour orifice de drain.

Coloque el ensamblaje de desagüe (12) en el juego del agujero de desagüe.

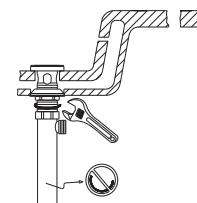

- 5** Thread lock nut (11) from underside of sink until rubber washer (10) sits securely inside opening of sink. Tighten lock nut.

Visser l'écrou de blocage (11) en dessous du lavabo jusqu'à ce que la rondelle (10) de caoutchouc soit solidement placée à l'intérieur de l'ouverture du lavabo. Serrer l'écrou de blocage.

Enrosque la contratuerca (11) por debajo del lavabo hasta que el empaque de caucho (10) se asegure dentro del orificio del lavabo. Apriete la contratuerca.

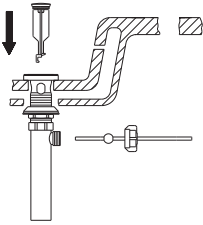

- 6** Insert main plunger (7) into drain. Insert ball rod (5) into rod port and into hole at bottom of main plunger.

*Insérer le dispositif principal de fermeture mobile (7) dans le drain. Insérer le levier à rotule (5) dans l'orifice de levier et dans le trou au bas du dispositif principal de fermeture mobile.*

*Introduzca el obturador en el desagüe (7). Introduzca la varilla glóbulo (5) en la abertura lateral del tubo del desagüe y en el hoyo al fondo del obturador.*

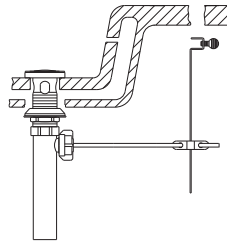

- 7** Place one end of spring clip (4) on end of ball rod (5). Pass the tip of the rod through the hole in the lift rod strap (3) and then through the hole on the other end of the spring clip.

*Mettre une extrémité de la pince (4) au bout du levier à rotule (5). Passer l'extrémité du levier dans l'orifice de la sangle de tige de levage (3), puis dans l'orifice à l'autre extrémité de la pince.*

*Coloque un extremo de la pinza sujetadora (4) en el extremo de la varilla glóbulo (5). Pase la varilla por un hoyo en la prolongación de la varilla levadiza (3) y entonces por el otro hoyo en la pinza sujetadora.*

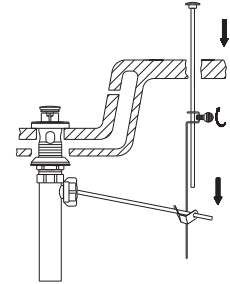

- 8** Insert bottom of lift rod (1) into hole at top of lift rod strap (3). Tighten with thumb screw (2).

*Insérer la partie inférieure de la tige de levage (1) dans l'orifice sur le dessus de la sangle de tige de levage (3). Serrer à l'aide de la vis à oreilles (2).*

*Inserte el extremo inferior de la varilla levadiza (1) en el orificio en el extremo superior de la prolongación de la varilla levadiza (3). Apriete con el tornillo (2).*

# Troubleshooting / Dépannage / Guía de solucionar problemas

If you've followed the instructions carefully and your faucet still does not work properly, take these corrective steps.

*Si vous avez suivi attentivement les instructions et que votre robinet ne fonctionne toujours pas correctement, apporter les correctifs suivants.*

*Si usted ha seguido las instrucciones cuidadosamente y su grifo todavía no funciona correctamente, sigue estos pasos correctivos.*

<b>Problem/Problème/Problema</b>	<b>Cause/Cause/Causa</b>	<b>Action/Correctif/Solución</b>
Leaks underneath handle. <i>Fuites sous la manette.</i> <i>Goteo debajo de la manija.</i>	Locking nut has come loose. O-ring on cartridge is dirty or damaged. <i>L'écrou de blocage est desserré. Le joint torique de la cartouche est sale ou endommagé.</i> <i>La contratuerca está floja. El aro tórico en el cartucho está sucio o dañado.</i>	Tighten the locking nut. Clean or replace O-ring. <i>Serrez l'écrou de blocage. Nettoyez ou remplacez le joint torique.</i> <i>Aprieta la contratuerca. Limpia o reemplaza el aro tórico.</i>
Aerator leaks or has an inconsistent water flow pattern. <i>Le brise-jet fuit ou la diffusion des jets qui s'en écoulent n'est pas uniforme.</i> <i>El aireador gotea o el chorro de agua está irregular.</i>	Aerator is dirty or misfitted. <i>Le brise-jet est mal ajusté ou sale.</i> <i>El aireador está sucio o mal puesto.</i>	Unscrew the aerator to check rubber packing or replace the aerator. <i>Dévisser le brise-jet pour vérifier le joint en caoutchouc ou remplacer le brise-jet.</i> <i>Destornille el aireador para chequear el empaque de caucho o reemplace el aireador.</i>
Water will not shut off completely. <i>L'eau ne cesse pas complètement de couler.</i> <i>El agua no se cierra completamente</i>	Cartridge is dirty or misfitted. <i>La cartouche est mal ajustée ou endommagée.</i> <i>El cartucho está mal puesto dañado.</i>	Adjust or replace cartridge. <i>Ajuster ou remplacer la cartouche.</i> <i>Ajuste o reemplace el cartucho.</i>

# Replacement parts / Pièces de rechange / Repuestos

Keep this manual for ordering replacement parts.

Conserver ce manuel pour commander les pièces de rechange.

Guarde este folleto como una referencia para pedir repuestos.

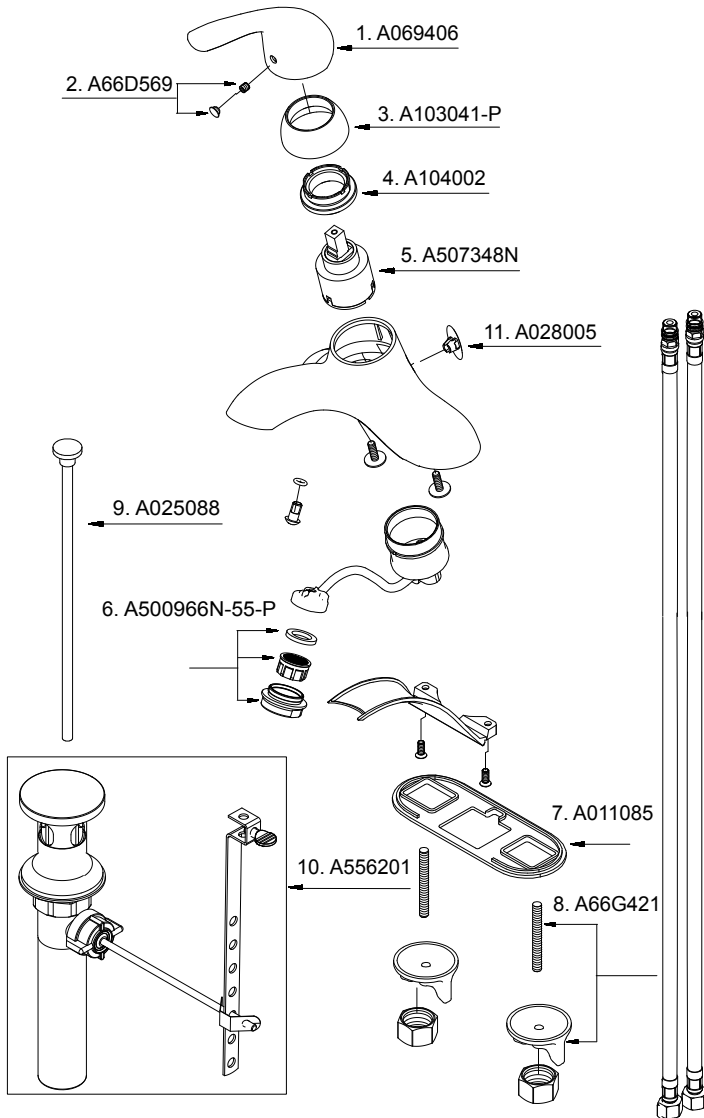

- 1 Metal handle / Manette en métal / Manija metálicas
- 2 Index button - Cold/Hot // Repère de température - froid/chaud // Indicador de temperatura - fría/caliente
- 3 Trim cap / Capuchon de garniture / Tapa ornamental
- 4 Locking nut / Écrou de blocage / Contratuerca
- 5 Ceramic disc cartridge / Cartouche à disque en céramique / Cartucho de disco cerámico
- 6 Aerator / brise-jet / Aireador
- 7 Putty plate / Plaque de mastic / Placa de masilla
- 8 Mounting hardware / Matériel de fixation / Ferriterria de montaje
- 9 Lift rod / Tige de levage / Varilla de elevación
- 10 Pop-up assembly / Dispositif de vidange à bonde / Conjunto levadizo
- 11 Lift rod plug / Bouchon de tige de levage / Tapa de la barra de elevación

## MAINTENANCE

Your new faucet is designed for years of trouble-free performance.

Keep it looking new by cleaning it periodically with a soft cloth. Do not use abrasive cleaners, steel wool, or harsh chemicals when cleaning this faucet, or the warranty will be voided.

## ENTRETIEN

Votre nouveau robinet est conçu pour fonctionner sans problèmes, des années durant.

Préservez son apparence neuve en le nettoyant périodiquement à l'aide d'un chiffon doux. Ne pas utiliser de nettoyeurs abrasifs, de laine d'acier ou de produits chimiques puissants pour nettoyer ce robinet, sinon la garantie est annulée.

## MANTENIMIENTO

Su grifo nuevo está diseñado para brindar años de servicio sin problemas. Mantenga su apariencia nueva limpiándolo

periódicamente con un paño suave. No pas utilizar de nettoyants abrasifs, de laine d'acier ou de produits chimiques puissants pour nettoyer ce robinet, sinon la garantie est annulée.